



PARTYBOX 1000



MODE D'EMPLOI

CONSIGNES DE SÉCURITÉ IMPORTANTES

Vérifiez la tension secteur avant l'utilisation

PARTYBOX 1000 été conçue pour un courant 100-240V AC, ~50/60 Hz. La connexion à une tension de ligne autre que celle prévue pour votre produit peut créer un risque de sécurité et d'incendie et peut endommager l'appareil. Pour toute question sur les exigences de tension de votre modèle spécifique ou sur la tension secteur dans votre zone, contactez votre distributeur avant de brancher l'appareil dans une prise murale.

N'utilisez pas de rallonge

Afin d'éviter des risques pour la sécurité, utilisez uniquement le cordon secteur fourni avec votre appareil. Nous ne recommandons pas d'utiliser des rallonges avec ce produit. Comme pour tous les appareils électriques, ne faites pas passer les cordons secteurs sous des tapis ou des moquettes et ne placez pas d'objets lourds dessus. Les cordons secteurs endommagés doivent être remplacés immédiatement dans un centre de service agréé par un cordon respectant les spécifications de l'usine.

Manipulez le cordon secteur avec précaution

Pour débrancher le cordon secteur d'une prise secteur, tirez toujours sur la fiche ; ne tirez jamais sur le câble. Si vous n'avez pas l'intention d'utiliser votre enceinte pendant longtemps, débranchez la fiche de la prise secteur.

N'ouvrez pas le boîtier

Ce produit ne contient aucun composant réparable par l'utilisateur. L'ouverture du boîtier peut présenter un risque d'électrocution et toute modification du produit annulera votre garantie. Si de l'eau pénètre par inadvertance dans l'appareil, débranchez-le immédiatement de l'alimentation secteur et consultez un centre de service agréé.

AVERTISSEMENT SUR L'ÉPILEPSIE

**Certaines personnes peuvent subir des
crises d'épilepsie en regardant des
lumières clignotantes.**

TABLE DES MATIÈRES

CONSIGNES DE SÉCURITÉ IMPORTANTES	2	9. PARAMÈTRES	12
1. INTRODUCTION	4	9.1 MODE TWS	12
2. CONTENU DE LA BOÎTE	4	9.2 MODE DÉMONSTRATION	12
3. PRÉSENTATION	5	9.3 MODE VEILLE	12
3.1 PANNEAU SUPÉRIEUR	5	10. CARACTÉRISTIQUES	13
3.2 PAVÉ DJ	6	11. RÉOLUTION DES PROBLÈMES	13
3.3 PANNEAU ARRIÈRE	7	12. CONFORMITÉ	14
4. PLACEMENT	7	13. LICENCE	14
5. MISE SOUS TENSION	8		
6. UTILISATION DE VOTRE PARTYBOX	8		
6.1 CONNEXION BLUETOOTH	8		
6.2 CONNEXION USB	9		
6.3 CONNEXION AUX	9		
6.4 LINE IN	9		
6.5 MÉLANGE DU SON AVEC UN MICROPHONE OU UNE GUITARE	10		
7. TRANSPORT	10		
8. BRACELET À GESTES	11		
8.1 MARCHE/ARRÊT	11		
8.2 REMPLACEMENT DES PILES	11		
8.3 COMMANDE DE LA PARTYBOX AU MOYEN DU BRACELET À GESTES EN FAISANT DES MOUVEMENTS	11		

1. INTRODUCTION

Félicitations pour votre achat ! Ce manuel inclut des informations sur l'enceinte « **JBL PARTYBOX 1000** ». Nous vous invitons à prendre quelques minutes pour lire ce manuel, qui décrit le produit et inclut des instructions pas à pas pour vous aider dans son installation et sa mise en route. Lisez et comprenez tous les avertissements et toutes les précautions avant d'utiliser ce produit.

Pour toute question sur ce produit, son installation ou son fonctionnement, veuillez contacter votre détaillant ou le service clientèle, ou rendez-nous visite sur www.jbl.com

2. CONTENU DE LA BOÎTE

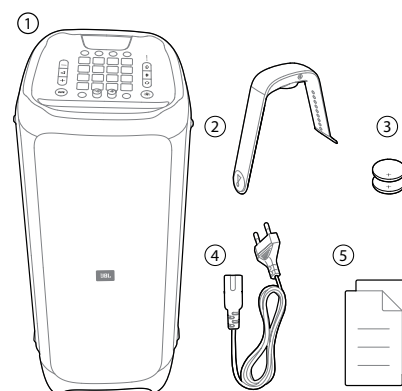



- 1) Unité principale
- 2) Bracelet à gestes
- 3) Piles du bracelet à gestes (2 x CR2032, 3 V)
- 4) Cordon d'alimentation*
- 5) Guide de démarrage rapide, fiche de sécurité, carte de garantie

* Le nombre de cordons secteur et les types des prises varient selon les régions.

3. PRÉSENTATION

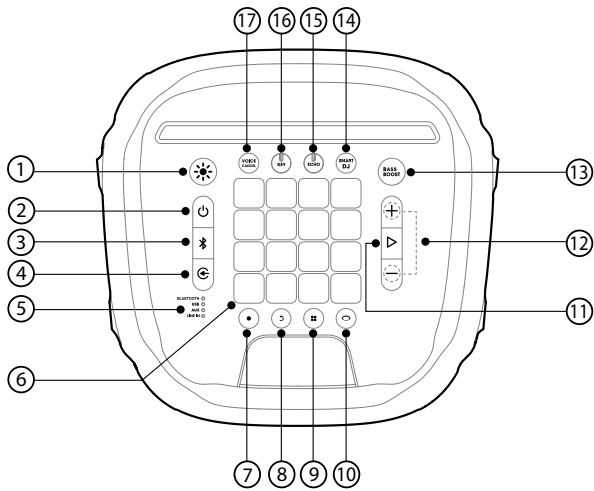
3.1 Panneau supérieur



- 1) ✨
 - Appuyez pour commuter les motifs du jeu de lumières.
 - Appuyez pendant 2 secondes pour allumer ou éteindre le feu à éclats.
- 2) ⏻
 - Appuyez pour allumer ou éteindre.
- 3) 🔌
 - Appuyez pour activer le mode de jumelage Bluetooth.
 - Appuyez pendant 20 secondes pour déconnecter l'appareil actuel et la jumeler à un nouvel appareil.
- 4) 📶
 - Appuyez plusieurs fois pour sélectionner une source musicale (Bluetooth / USB / AUX / LINE IN).
- 5) 
 - Les témoins à LED indiquent la source musicale actuelle.
- 6) 🎛️
 - Touches de commande de DJ
- 7) 🎧
 - Appuyez pour enregistrer une nouvelle piste. Vous pouvez enregistrer jusqu'à 8 pistes.
- 8) 🗑️
 - Appuyez pour supprimer la dernière piste enregistrée.
 - Appuyez pendant 2 secondes pour supprimer toutes les pistes enregistrées.
- 9) 🎹
 - Appuyez plusieurs fois pour sélectionner un mode d'effet sonore (Batterie / Clavier / Piano / DJ / Personnalisé).
- 10) 🌈
 - Appuyez pour passer au mode de commande des couleurs et choisir différentes couleurs d'éclairage de la façade et du bracelet.

- 11) — / +
 - Appuyez pour augmenter ou diminuer le volume.
 - Appuyez simultanément pour couper la sortie audio.
- 12) ▶
 - Appuyez pour lire ou suspendre la musique.
 - Appuyez deux fois pour lire la piste suivante.
 - Appuyez trois fois pour lire la piste précédente.
- 13) **BASS BOOST**
 - Appuyez plusieurs fois pour basculer les niveaux d'amplification du son 1 ou 2, ou désactiver l'effet.
- 14) **SMART DJ**
 - Appuyez pour activer ou désactiver Smart DJ.
- 15) **ECHO**
 - Tournez pour régler le volume de l'écho (branchez un micro pour activer le mode karaoké).
- 16) **KEY**
 - Tournez pour ajuster le niveau des touches (branchez un micro pour activer le mode karaoké).
- 17) **VOICE CANCEL**
 - Appuyez pour annuler ou restaurer la voix humaine (branchez un micro pour activer le mode karaoké).

Remarques :

- Utilisez Smart DJ pour analyser le rythme musical et mixer un effet de DJ tel que flanger, phaser ou chorus.
- Utilisez Smart DJ pour lire un rythme musical rapide (Club, Hip Hop, Techno, etc...).
- Avec la source USB, Smart DJ diffuse la musique en continu et remplit les vides de silence entre les deux échantillons.

Comportement des LED

⏻	🔴 Éteinte	Arrêt
	⬜ Blanche (fixe)	Sous tension
	🟡 Ambre (fixe)	Veille
🔌	🔴 Éteinte	Non connectée
	⬜ Blanche (fixe)	Connectée
	🔴 Blanche (clignotement)	Jumelage
BASS BOOST	🔴 Éteinte	Arrêt
	⬜ Blanche (fixe)	Marche
VOICE CANCEL	🔴 Éteinte	Arrêt
	⬜ Blanche (fixe)	Marche
Canal D/G	🔴 Éteinte	Arrêt
	⬜ Blanche (fixe)	Marche
SMART DJ	🔴 Éteinte	Arrêt
	⬜ Blanche (fixe)	Marche

Attention :

- Ne regardez pas directement les parties émettant de la lumière lorsque les éclairages de l'enceinte sont allumés ou clignotent.

3.2 Pavé DJ

Commande des couleurs

Appuyez sur  pour appeler le mode de commande des couleurs, appuyez ensuite sur une touche de commande du DJ pour sélectionner une couleur d'éclairage de la PartyBox et des bracelets à proximité. La couleur reste active pendant 5 secondes. Pour maintenir la couleur constante, appuyez au moins 2 secondes sur les touches de commande de DJ.

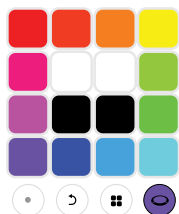

Effets sonores

Appuyez plusieurs fois sur  pour sélectionner un mode d'effet sonore (Batterie / Clavier / Piano / DJ / Personnalisé).

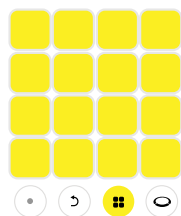

Batterie (par défaut)

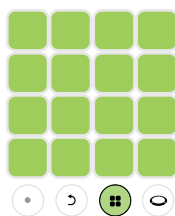

Clavier

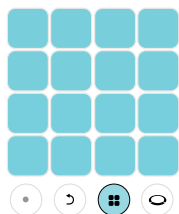

Piano

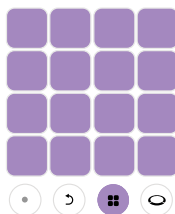

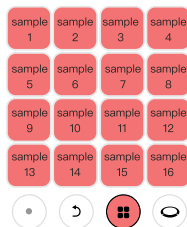

Effets DJ

Personnalisation des effets



Effets personnalisés (format MP3 seul pris en charge).

1. Insérez une clé USB.
2. Appuyez plusieurs fois sur  pour sélectionner la source USB.
3. Appuyez plusieurs fois sur  pour sélectionner les effets personnalisés.
4. Les échantillons sonores stockés sur la clé USB seront chargés. Pendant le chargement, toutes les touches pulseront en rose tour à tour (les échantillons seront chargés par ordre alphabétique, jusqu'à 16 échantillons).

Remarques :





- Seul le format MP3 est pris en charge.
- Les échantillons chargés sont limités à une durée de 96 secondes sur les 16 premiers échantillons de la clé USB.
- Une fois les échantillons chargés, vous pouvez retirer la clé USB, les échantillons ne sont pas conservés si l'appareil est éteint puis rallumé.

Format MP3 pris en charge

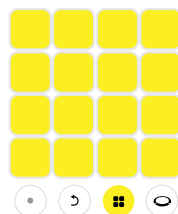
Extension	Codec	Débit d'échantillonnage	Débit binaire
MP3	MPEG1 layer2/3	32 / 44.1 / 48	32 / 40 / 48 / 56 / 64 / 80 / 96 / 112 / 128 / 160 / 192 / 224 / 256 / 320
	MPEG2 layer2/3	16 / 22.05 / 24	8 / 16 / 24 / 32 / 40 / 48 / 56 / 64 / 80 / 96 / 112 / 128 / 144 / 160
	MPEG2.5 layer3	8 / 11.025 / 12	8 / 16 / 24 / 32 / 40 / 48 / 56 / 64 / 80 / 96 / 112 / 128 / 144 / 160

Boucles d'enregistrement



1. Appuyez sur  pour démarrer l'enregistrement, le bouton d'enregistrement clignote rouge.
2. Appuyez pour lire les pavés DJ.
3. Appuyez sur  pour arrêter l'enregistrement, (l'enregistrement s'arrête automatiquement après 30 secondes).
4. Appuyez sur  pour enregistrer un nouvel échantillon. L'échantillon qui vient d'être enregistré se superpose à la lecture dans une boucle avec les échantillons déjà enregistrés. Les derniers échantillons enregistrés seront plus courts ou égaux au premier échantillon.
5. Appuyez sur  pour supprimer le dernier échantillon enregistré. Pour supprimer tous les échantillons enregistrés, appuyez au moins 2 secondes sur  (jusqu'à 8 pistes peuvent être enregistrées).

3.3 Panneau arrière

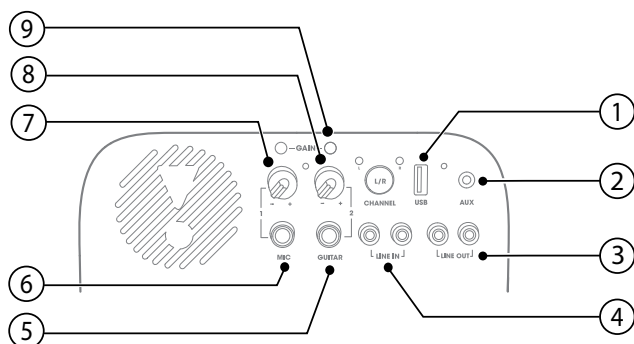

1) USB

- Branchement d'un appareil de stockage USB
- Charge d'un appareil USB externe.

2) AUX

- Branchement à un appareil audio externe avec un câble audio.

3) SORTIE LIGNE

- Branchement aux prises d'entrée audio analogique d'un autre appareil analogique avec un câble audio RCA.

4) LINE IN

- Branchement aux prises de sortie audio analogique d'un appareil analogique avec un câble audio RCA.

5) GUITARE

- Branchement d'une guitare (non fournie).

6) MIC

- Branchement d'un microphone (non fourni).

7) VOLUME (MIC)

- Tournez le bouton pour ajuster le volume du microphone au niveau de volume sonore de votre choix.

8) VOLUME (GUITARE)

- Tournez le bouton pour ajuster le volume de la guitare au niveau de volume sonore de votre choix.

9) GAIN

- Boutons de commande du gain de la guitare et du microphone permettent de compenser les différences de sensibilité.

4. PLACEMENT

Remarque :

- Ne vous asseyez pas sur l'enceinte et ne la poussez pas. Sinon, cela peut provoquer un dysfonctionnement, blesser et / ou endommager des biens.

Placez l'enceinte verticalement sur une surface plate et stable et veillez à ce que le côté des pieds en caoutchouc soit en bas.

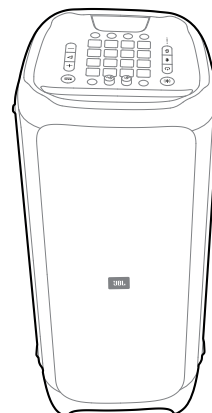

5. MISE SOUS TENSION

Attention :

- Utilisez uniquement le cordon secteur fourni.

Branchez une extrémité du cordon secteur dans le connecteur POWER au dos de l'enceinte, puis branchez l'autre extrémité dans une prise murale active.

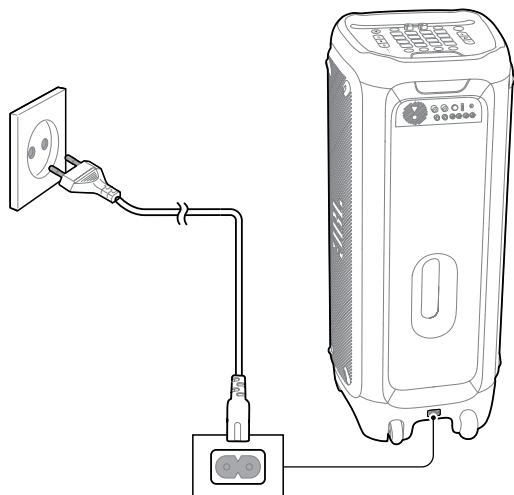

6. UTILISATION DE VOTRE PARTYBOX

6.1 Connexion Bluetooth

Vous pouvez utiliser votre **PartyBox** comme une enceinte externe pour votre smartphone ou tablette compatible Bluetooth.

1. Appuyez sur  pour activer le mode de jumelage Bluetooth.
2. Sélectionnez « **JBL PartyBox 1000** » pour la connexion.
3. Une fois la connexion effectuée, le son est diffusé de votre appareil Bluetooth sur cette enceinte.

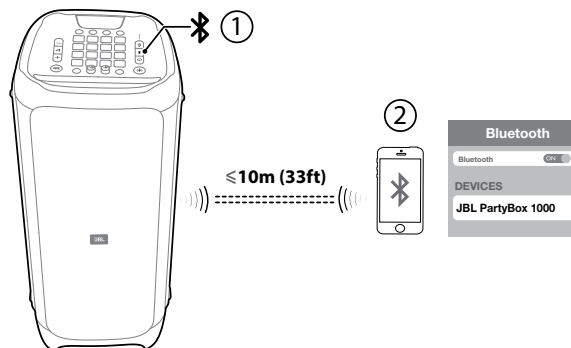

Remarques :

- Cette enceinte peut mémoriser un maximum de 8 appareils jumelés. Le neuvième appareil jumelé remplacera le premier.
- Si un code PIN vous est demandé lors de la connexion à un appareil Bluetooth, entrez « 0000 ».
- Les performances du Bluetooth peuvent être affectées par la distance entre votre appareil et ce produit, votre appareil Bluetooth et l'environnement d'utilisation.

Arrêt de l'utilisation de l'appareil Bluetooth :

- Éteignez cette enceinte ;
- Désactivez le Bluetooth sur votre appareil ; ou
- Déplacez cette enceinte hors de la portée opérationnelle du Bluetooth.

Reconnexion à l'appareil Bluetooth :

- Lors de sa mise sous tension suivante, l'enceinte tente automatiquement de se reconnecter au dernier appareil connecté.
- Sinon, sélectionnez manuellement « **JBL PartyBox 1000** » sur votre appareil Bluetooth pour démarrer une connexion.

6.2 Connexion USB

Avec votre **PartyBox**, vous pouvez profiter de la musique stockée sur un dispositif de stockage USB.

Branchez votre dispositif de stockage USB à la prise USB de votre **JBL PartyBox** et commutez sur la source USB. La musique sera lue automatiquement. Sinon, veuillez vérifier que le périphérique USB contient un format de fichier audio listé dans le tableau ci-dessous.

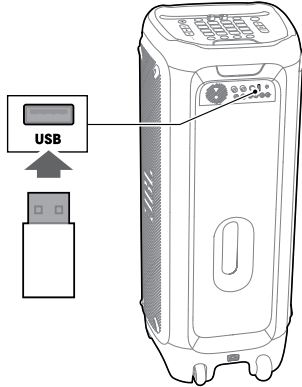

Formats audio

Extension	Codec	Débit d'échantillonnage	Débit binaire
WAVE	PCM	8 / 11.025 / 12 / 16 / 22.05 / 24 / 32 / 44.1 / 48	384 / 529.2 / 576 / 768 / 1058.4 / 1152 / 1536 / 2116.8 / 2304
MP3	MPEG1 layer2/3	32 / 44.1 / 48	32 / 40 / 48 / 56 / 64 / 80 / 96 / 112 / 128 / 160 / 192 / 224 / 256 / 320
	MPEG2 layer2/3	16 / 22.05 / 24	8 / 16 / 24 / 32 / 40 / 48 / 56 / 64 / 80 / 96 / 112 / 128 / 144 / 160
	MPEG2.5 layer3	8 / 11.025 / 12	8 / 16 / 24 / 32 / 40 / 48 / 56 / 64 / 80 / 96 / 112 / 128 / 144 / 160
WMA		8 / 11.025 / 16 / 22.05 / 32 / 44.1 / 48	5 / 6 / 8 / 10 / 12 / 16 / 20 / 22 / 32 / 36 / 40 / 44 / 48 / 64 / 80 / 96 / 128 / 160 / 192 / 256 / 320

6.3 Connexion AUX

1. Branchez un câble audio et commutez sur la source Aux (non fournie) entre :
 - La prise casque de votre appareil audio portable ;
 - La prise **AUX** de cette enceinte.
2. Allumez votre appareil audio portable et démarrez la lecture.

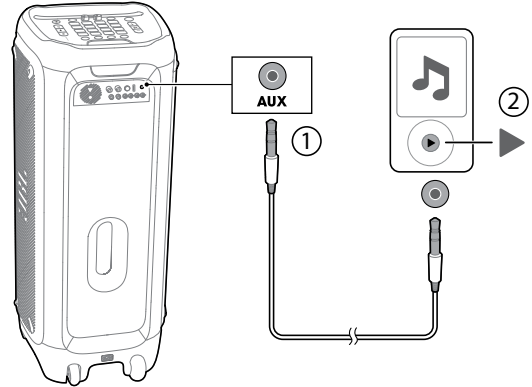

6.4 LINE IN

Branchez une paire de câbles audio **RCA** (rouge / blanc, non fournis) :

- Aux prises de sortie audio **RCA** (rouge / blanc) de l'appareil analogique (**TV**, lecteur de **DVD**, etc);
- Aux connecteurs **LINE IN (L/R)** au dos de cette enceinte.

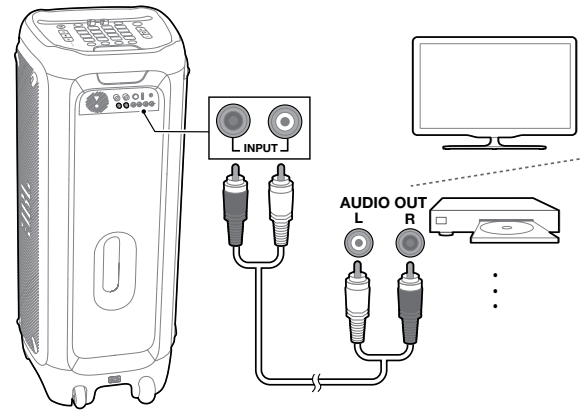

6.5 Mélange du son avec un microphone ou une guitare

Vous pouvez mélanger le son d'un microphone (non fourni) ou d'une guitare électrique (non fournie) avec une source audio.

1. Tournez le bouton de volume **MIC/GUITAR** pour ajuster le volume au niveau de votre choix.
2. Branchez votre microphone ou guitare à la prise **MIC/GUITAR** de cette enceinte.
3. Chantez dans le microphone ou jouez de la guitare.
 - Pour régler le volume de la source audio, appuyez sur + / -;
 - Pour régler le volume du microphone ou de la guitare, tournez le bouton de volume **MIC/GUITAR**.

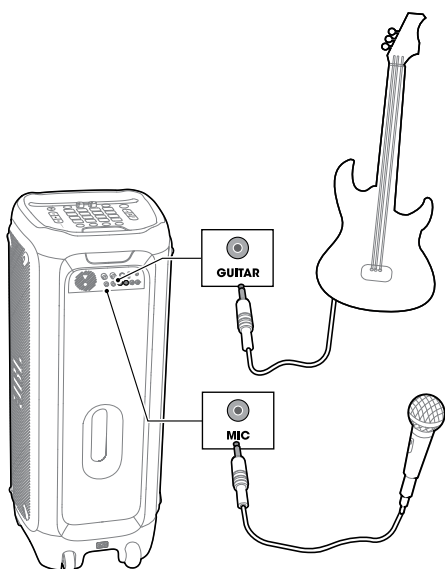

Attention :

- Si vous n'utilisez pas de microphone ou de guitare, réduisez le volume **MIC/GUITAR** au minimum puis débranchez-les de leur prise.

7. TRANSPORT

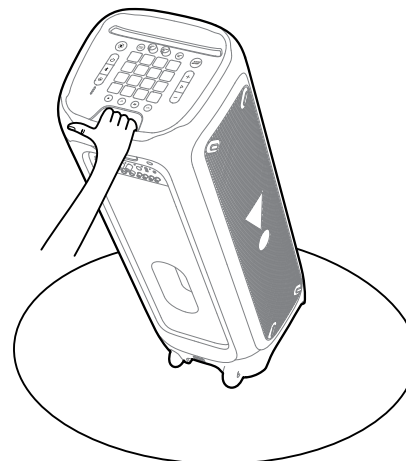

Attention :

- Avant de transporter l'enceinte, vérifiez que tous les cordons sont débranchés.
- Pour éviter des blessures et/ou des dommages aux biens, tenez le produit fermement pendant son transport.



8. BRACELET À GESTES

8.1 Marche/arrêt

- Appuyez sur  pour allumer le bracelet à gestes, il sera automatiquement jumelé avec la PartyBox.
- Appuyez sur  pour allumer le bracelet à gestes.

8.2 Remplacement des piles

Remarque :

- Le bracelet DJ est alimenté par des piles. Lorsque les piles du bracelet sont faibles, il commence à clignoter rouge, il s'éteint après 5 minutes de jeu.

Ouvrez le couvercle des piles en direction de la flèche jusqu'à son dégagement complet. Insérez les piles (3 V), remettez le couvercle des piles en place.

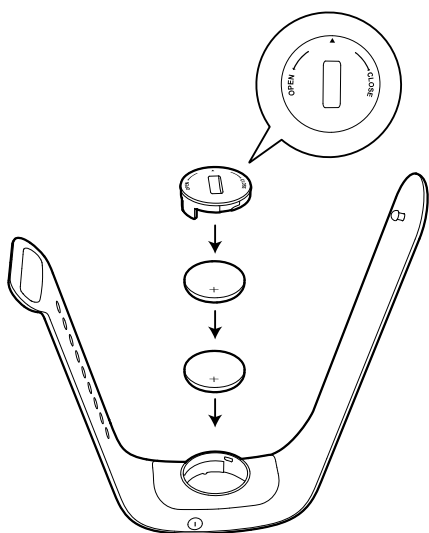

Remarque :

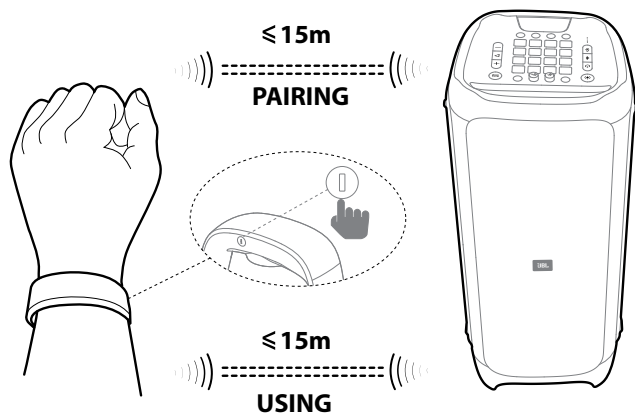

- Le bracelet à gestes se connecte automatiquement à la PartyBox 1000 la plus proche.



8.3 Commande de la PartyBox au moyen du bracelet à gestes en faisant des mouvements

Remarque :

- Le rayon de rotation doit être supérieur à 20 cm.

Geste		Action
Taper	 x2	Jouer l'effet sonore 1
Secouer	 x4	Jouer l'effet sonore 2
Tourner		Changer le motif lumineux

9. PARAMÈTRES

9.1 Mode TWS

Deux enceintes **PartyBox 1000** peuvent se connecter en mode TWS.

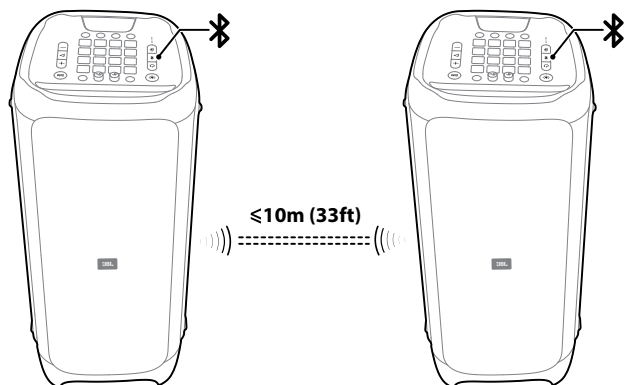





1. Appuyez au moins 5 secondes simultanément sur  sur les deux enceintes, vous entendez une tonalité indiquant que les enceintes sont en mode de jumelage. Une fois la connexion TWS établie, vous entendez une autre tonalité.
2. Appuyez sur le bouton **L/R** de l'une des enceintes pour commuter les canaux **G / D** et la stéréo, l'autre enceinte modifie son réglage automatiquement. Par défaut l'enceinte connectée à votre appareil est l'enceinte principale (canal G), l'autre est l'enceinte secondaire (canal D).

9.2 Mode démonstration

Attention :

- Vérifiez que la PartyBox est alimentée en CA pour utiliser le mode de démonstration.
- Si l'alimentation CA est débranchée, la PartyBox s'éteint. Si l'alimentation secteur est rétablie, la PartyBox reprend automatiquement le mode de démonstration.



Pour activer ou quitter le mode de démonstration, appuyez simultanément pendant 5 secondes sur  et .

En mode de démonstration, toutes les sources d'entrée sont désactivées, tous les boutons sauf **+ / - /  / ** sont désactivés.



Remarque :

- La PartyBox contient 3 pistes musicales de 30 secondes.

Lecture

- Appuyez une fois sur  pour démarrer, suspendre ou reprendre la lecture (un échantillon sera lu seulement pendant 30 secondes).
- Appuyez une fois sur  après la pause pour lire la piste suivante.

9.3 Mode veille

Le mode veille peut être appelé uniquement quand l'enceinte est inutilisée depuis 20 minutes. Pour quitter le mode veille, appuyez sur  ou sur .

10. CARACTÉRISTIQUES

- Nom du produit : PartyBox 1000
- Entrée d'alimentation CA : 100-240 V ~ 50/60 Hz
- Consommation électrique : 150 W
- Consommation en veille :
 - < 2 W avec connexion BT ;
 - < 0,5 W sans connexion BT
- Sortie USB : 5 V = 2,1 A
- Haut-parleurs : 1 subwoofer 30 cm (12") + 2 médiums 18 cm (7") + 1 haut-parleur à compression
- Impédance des haut-parleurs : haut-parleur grave 3 ohms / médiums 4 ohms / haut-parleur à compression 4 ohms
- Puissance de sortie totale : 1 100 W
- Réponse en fréquence : 30 Hz - 20 kHz (-6 dB)
- Rapport signal sur bruit : 80 dBA
- Autonomie des piles du bracelet : 6 h
- Version Bluetooth : 4.2
- Profils Bluetooth : A2DP V1.3, AVRCP V1.6
- Plage de fréquences de l'émetteur Bluetooth : 2 402 - 2 480 MHz
- Puissance maximale de l'émetteur Bluetooth : 15 dBm (PAR)
- Modulation de l'émetteur Bluetooth : GFSK, $\pi/4$ DQPSK, 8DPSK
- Portée du Bluetooth : environ 10 m (33 pieds)
- Système de fichiers USB : FAT16, FAT32
- Formats de fichiers USB : .mp3, .wma, .wav
- Bracelet à gestes : technologie BLE
- Dimensions (L x H x P) : 397 x 1050 x 390 mm / 15,6 x 41,3 x 15,4 po.
- Poids net : 34,7 kg / 76,5 lbs

11. RÉOLUTION DES PROBLÈMES

Attention :

- N'essayez jamais de réparer ce produit par vous-même. Si vous rencontrez des problèmes lors de l'utilisation de ce produit, vérifiez les points suivants avant de requérir une intervention.

Système

Le produit ne s'allume pas.

- Vérifiez si le cordon secteur est correctement branché à la prise et à la **PartyBox**.
- Pour le « **Bracelet à gestes** », remplacez les piles par des neuves et tentez de le rallumer.

Son

Aucun son de la **PartyBox**.

- Vérifiez que la **PartyBox** est allumée.
- Vérifiez que le niveau du volume est tourné à un niveau audible.
- Vérifiez qu'elle est connectée à une source musicale. Si la source de la musique a un volume, vérifiez qu'il est tourné à un niveau audible.

Bluetooth

Un appareil ne peut pas se connecter à la **PartyBox**.

- Vérifiez que la fonction Bluetooth de l'appareil est activée.
- La **PartyBox** est déjà connectée à un autre appareil Bluetooth. Appuyez longuement sur  pour la déconnecter, puis jumelez un nouvel appareil.

Mauvaise qualité audio d'un appareil Bluetooth connecté.

- La réception Bluetooth est mauvaise. Rapprochez l'appareil de la **PartyBox** ou retirez tout obstacle entre l'appareil et la PartyBox.

12. CONFORMITÉ

Le produit est conforme à la législation sur l'énergie de l'Union européenne.

Mode de connexion Bluetooth

Le produit est prévue pour la diffusion de musique via une connexion Bluetooth. Un utilisateur peut diffuser de l'audio Bluetooth vers l'enceinte. Lorsque le produit est connecté par le Bluetooth, la connexion Bluetooth doit rester active constamment pour assurer son bon fonctionnement.

Le produit passe en mode sommeil (veille en réseau) après 20 minutes sans opération, la consommation électrique en sommeil est inférieure à 2 watts, il peut ensuite être réactivé via une connexion Bluetooth.

Mode de déconnexion Bluetooth

Le produit passe en mode veille après 20 minutes sans opération, la consommation électrique en veille est inférieure à 0,5 watt.

13. LICENCE



La marque verbale et les logotypes Bluetooth® sont des marques commerciales déposées et la propriété de Bluetooth SIG, Inc. et toute utilisation de ces marques par HARMAN International Industries, Incorporated, est faite sous licence. Les autres marques commerciales et marques déposées sont des marques commerciales ou des marques déposées de leurs propriétaires respectifs.



HARMAN International Industries,
Incorporated 8500 Balboa
Boulevard, Northridge, CA 91329
USA
www.jbl.com

© 2022 HARMAN International Industries, Incorporated. Tous droits réservés. JBL est une
marque commerciale de HARMAN International Industries, Incorporated, déposée aux
États-Unis et/ou dans d'autres pays. Les caractéristiques, les spécifications et l'aspect sont
susceptibles d'être modifiés sans préavis.